

PKW-Programm

Einachs-Anhänger

Tieflader / Hochlader

Die kleinen Starken von Humbaur



MACHT'S MÖGLICH



Lassen Sie sich **überzeugen**



Unsere Argumente machen es Ihnen leicht, ein überzeugter Anhänger der hochwertigen Humbaaur Produkte zu werden.



MACHT'S MÖGLICH

35 Jahre Erfahrung

Seit drei Jahrzehnten gehören wir zu den führenden Herstellern von PKW-Anhängern. Über 950.000 Anhänger haben seit der Gründung unser Firmengelände verlassen. Inzwischen fertigen wir jedes Jahr um die 52.000 Stück. Diesen Erfahrungsschatz erkennen Sie an jedem unserer Anhänger wieder.

Hohe Qualität

Robust und langlebig – so muss ein Anhänger sein. Wir erreichen dieses Ziel mit hervorragenden Komponenten und erstklassiger Verarbeitung. Ehe wir einen Anhänger ausliefern, prüfen wir jeden auf Herz und Nieren.

Vielfältige Transportlösungen

Unser Angebot deckt ein besonders weites Einsatzgebiet ab. Ob Sie privat oder gewerblich einen Anhänger suchen: Bei uns finden Sie für unterschiedlichste Anwendungen das passende Modell. Wählen Sie zwischen einem zulässigen Gesamtgewicht von 750 kg bis zu 50 t.

Große Auswahl an Zubehör

Sie stellen sehr individuelle Anforderungen an Ihren Anhänger? Mit vielen passenden Zubehörteilen kann sich jeder die umfassende Serienausstattung seinem Bedarf entsprechend erweitern.

Einsatzfreudiger Kundenservice

Ihr Fachhändler in der Nähe betreut Sie mit Ihrem Anhänger bis 3,5 t. Besitzer von Anhängern ab 5 t Gesamtgewicht können unseren Direktservice nutzen. Ob Sie ein Ersatzteil benötigen, oder eine Frage zum Gebrauch haben – wir und Ihr Händler vor Ort sind für Sie da.

Hochwertige Komponenten

Qualität zeigt sich im Detail – Humbaaur verwendet deshalb ausschließlich hochwertige Fahrzeugkomponenten von namhaften Herstellern. Wir tauschen kontinuierlich Erfahrungen mit unseren Lieferanten aus. So können wir die Produkte laufend optimieren.

Ich bin ein **Anhänger!**

Weil HUMBAUR für Qualität brennt.

Alois Huber, Privatmann, Sonthofen

Behalten Sie die Übersicht

Inhaltsverzeichnis

Lassen Sie sich überzeugen	2
Genau was Bauherren & Hobbygärtner brauchen	4
Tieflader	
Steely	6
Steely (Deichsel klappbar)	10
Startrailer	12
Startrailer (Deichsel klappbar)	18
HA (kipubar)	20
HA Allrounder.....	26
HA Multi.....	28
Hochlader	
HU	30
HN	34
Optionales Zubehör.....	38
Wir bei Humbaur	42



Genau was Bauherren & Hobbygärtner brauchen

Die Serie 1000



Tieflader Steely

Mit seinem rutschhemmenden, wasserfesten Holzboden und der robusten Konstruktion macht der Tieflader Steely im Garten und auf der Baustelle eine überzeugende Figur. Elegante Spannverschlüsse halten die Heckklappe sicher geschlossen. Sie benötigen eine Hoch- oder Flachplane? Die Befestigungsknöpfe sind bereits vormontiert – rüsten Sie jederzeit eine nach.



Tieflader Startrailer

Sie haben Gartenabfälle, kleineren Sperrmüll oder größere Einkäufe zu transportieren? Dann wird Sie der Tieflader Startrailer begeistern. Er ist besonders leicht, vielseitig einsetzbar und sieht gut aus. Die versenkbaren Zurrbügel in den Bordwänden sind ein weiteres praktisches Detail.



Tieflader HA

Einer für fast alles. Mit der großen Auswahl an Zubehör können Sie den Tieflader HA für sehr viele Einsatzzwecke ausrüsten. Er transportiert Ihre Motorräder, Fahrräder, Gartengeräte und noch mehr. Damit die Ladung nicht rutscht, verspannen Sie diese mit den in den Aluminium-Seitenwänden versenkten Zurrbügeln.



Tieflader HA kippar

Gartengeräte und Motorräder beispielsweise lassen sich leichter transportieren, wenn der Anhänger kippar ist. Für diese und ähnliche Verwendungen haben wir den Tieflader HA in dieser Variante mit einem kippbaren Kasten versehen. Ein Stoßdämpfer erleichtert Ihnen das Abkippen. Verstärkungen, wie beispielsweise zusätzliche Scharniere an der Heckklappe, machen den Anhänger besonders stabil.



Hochlader HU

Der Hochlader HU ist kompromisslos für Haltbarkeit und Qualität konstruiert. Alle entscheidenden Metallkomponenten sind feuerverzinkt. Damit die Be- und Entladung besonders einfach vor sich geht, können Sie die Bordwände abklappen oder komplett abnehmen. Lasten lassen sich mit Zurringen leicht befestigen. Die niedrige Ladehöhe wird Sie im Alltag bei jedem Einsatz überzeugen.



Hochlader HN

Praktisch und durchdacht: Mit abgeklappten Bordwänden können Sie Ihr Ladegut ganz einfach mit einem Stapler auf den Hochlader HN laden. Seine niedrige Ladehöhe erleichtert Ihnen dabei das Handling. Die Zugringe unseres Anhängers halten Zugkräften von 400 kg stand. Damit können Sie auch schwere Ladung sicher transportieren. Die DEKRA hat dies geprüft.



Tieflader **Steely**

Macht im Garten oder auf der Baustelle
eine gute Figur

- 1 V-Zugdeichsel **feuerverzinkt**
- 2 13-poliger Stecker
- 3 **Bodenplatte** 9 mm stark
- 4 **Bordwände** aus feuerverzinktem, gekantetem **Stahlblech**
- 5 **Heckklappe** mit Spannverschlüssen
- 6 **4 Anbinderinge** an den Bordwandinnenseiten
- 7 Vormontierte **Befestigungsknöpfe** für Planenbefestigung an den **Bordwänden**
- 8 Humbaur **Multifunktionsbeleuchtung** im Unterfahrschutz integriert
- 9 **Eckkrungen** mit Einsteckmöglichkeit



Serie 1000

Modell	Steely
Gesamtmaß in mm	2960 x 1545 x 805
Innenmaß in mm	2050 x 1095 x 300
Zul. Gesamtgewicht in kg	750
Nutzlast in kg	630
Ladehöhe in mm	495
Bereifung in Zoll	13



1 2
3 4

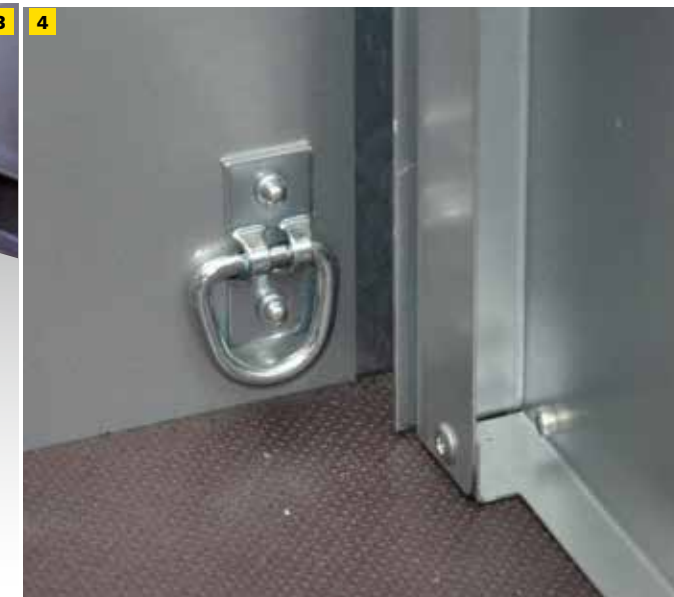
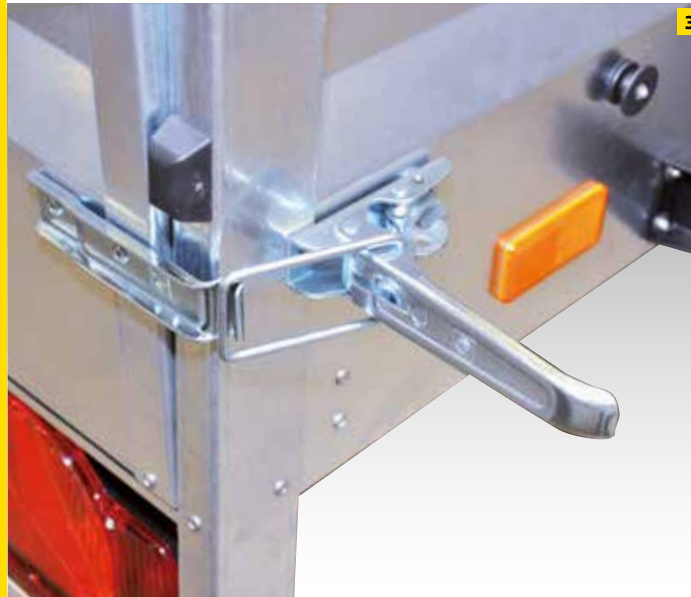

- 1 Feuerverzinkte V-Zugdeichsel mit Querstrebe
- 2 Bordwandaufsatz mit 300 mm Höhe aus Stahl (optional)
- 3 Spannverschlüsse an der Heckklappe
- 4 Vier an den Seitenwänden befestigte Anbinderringe

Technische Änderungen vorbehalten. Alle Maßangaben sind ca. Werte und beziehen sich auf das Serienfahrzeug ohne Zubehör.

Tieflader **Steely**



...mit Bordwandaufsatz
und Flachplane*



...mit Hochplane*



...mit H-Gestell*

*Zubehör (optional):

- Bordwandaufsatz 300 mm
- H-Gestell
- Flachplane grau
- Plane & Spriegel,
Ladehöhe 1000 mm, grau
- 2 Schiebestützen lose
- Abdecknetz
- Ersatzrad
- Stützrad mit Montageteile



Serie 1000

Modell	Steely DK
Gesamtmaß in mm	2960 x 1545 x 805
Innenmaß in mm	2050 x 1095 x 300
Zul. Gesamtgewicht in kg	750
Nutzlast in kg	604
Ladehöhe in mm	495
Bereifung in Zoll	13



1 2
3 4

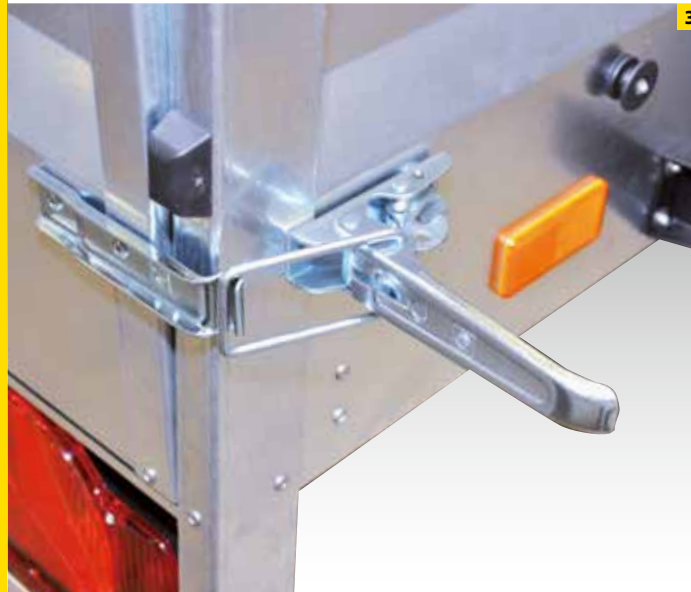

- 1 Feuerverzinkte V-Zugdeichsel mit Querstrebe
- 2 Bordwandaufsatz mit 300 mm Höhe aus Stahl (optional)
- 3 Spannverschlüsse an der Heckklappe
- 4 Vier an den Seitenwänden befestigte Anbinderinge

Technische Änderungen vorbehalten. Alle Maßangaben sind ca. Werte und beziehen sich auf das Serienfahrzeug ohne Zubehör.

Tieflader **Steely**



Aufgestellt

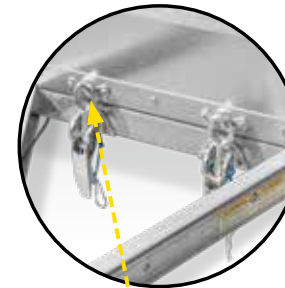

***Zubehör (optional):**

- Bordwandaufsatz 300 mm
- H-Gestell
- Flachplane grau
- Plane & Spiegel, Ladehöhe 1000 mm, grau
- 2 Schiebestützen lose
- Abdecknetz
- Ersatzrad
- Stützrad mit Montageteile



Tieflader Startrailer

Er hilft mit –
was immer Sie auch vorhaben

- 1 V-Zugdeichsel **feuerverzinkt**
- 2 13-poliger Stecker
- 3 Bodenplatte **12 mm stark**
- 4 **Bordwände** aus **eloxiertem, doppelwandigem Aluminiumprofil**
- 5 **Heckklappe** mit versenkten Verschlüssen
- 6 **Verzurringe in den Seitenbordwänden integriert**, Zugkraft 400 kg pro Zurring, Dekra geprüft
- 7 **Vormontierte Befestigungsknöpfe** für Planenbefestigung an den **Bordwänden**
- 8 Humbaur **Multifunktionsbeleuchtung** im Unterfahrschutz integriert
- 9 **Eckkrungen** mit Einsteckmöglichkeit



Serie 1000

Modell	H 752010
Gesamtmaß in mm	2970 x 1537 x 800
Innenmaß in mm	2050 x 1095 x 300
Zul. Gesamtgewicht in kg	750
Nutzlast in kg	614
Ladehöhe in mm	500
Bereifung in Zoll	13



- 1 Versenkte Zurrösen
- 2 Bordwände aus eloxiertem, doppelwandigem Aluminiumprofil
- 3 Feuerverzinkte V-Zugdeichsel

Technische Änderungen vorbehalten. Alle Maßangaben sind ca. Werte und beziehen sich auf das Serienfahrzeug ohne Zubehör.

Tieflader Startrailer



Mit Flachplane



Mit seitlicher Reling



Mit Bordwandaufsatz



Mit Plane und Spriegel

*Zubehör (optional):

- Bordwandaufsatz 300 mm
- H-Gestell geschweißt 500 mm
- Relingaufsatz seitlich
- Holz-Alu-Deckel, Innenhöhe 185 mm
- Reling auf Holz-Alu-Deckel
- 2 Querträger für Fahrradstandschiene
- 1 Fahrradstandschiene mit Bügel (Bügel absperbar)
- Abdecknetz
- Flachplane, grau
- Plane & Spriegel blau, 1000 mm
- Ersatzrad
- Ersatzradhalter
- Stützrad mit Montageteile
- 2 Schiebestützen

Serie 1000

Modell	H 752513
Gesamtmaß in mm	3585 x 1760 x 800
Innenmaß in mm	2510 x 1310 x 300
Zul. Gesamtgewicht in kg	750
Nutzlast in kg	602
Ladehöhe in mm	500
Bereifung in Zoll	13

Modell	H 132513
Gesamtmaß in mm	3765 x 1800 x 830
Innenmaß in mm	2510 x 1310 x 300
Zul. Gesamtgewicht in kg	1300
Nutzlast in kg	1078
Ladehöhe in mm	530
Bereifung in Zoll	14

- 1 Feuerverzinkte V-Zugdeichsel, 13-poliger Stecker
- 2 Plane & Spriegel grau, Ladehöhe 1500 mm
- 3 H 132513 mit Stützrad

Technische Änderungen vorbehalten. Alle Maßangaben sind ca. Werte und beziehen sich auf das Serienfahrzeug ohne Zubehör.



1



...mit Plane und Spriegel*

2



H 132513 mit Stützrad

3



Tieflader Startrailer

Er hilft mit –
was immer Sie auch vorhaben

- 1 V-Zugdeichsel **feuerverzinkt**
- 2 13-poliger Stecker
- 3 Bodenplatte **15 mm stark**
- 4 **Bordwände** aus **eloxiertem**,
doppelwandigem **Aluminiumprofil**
- 5 **Heckklappe** mit stabilen Spannverschlüssen
- 6 **Verzurringe** in den **Seitenbordwänden integriert**,
Zugkraft 400 kg pro Zurring, Dekra geprüft
- 7 **Vormontierte Befestigungsknöpfe**
für Planenbefestigung an den **Bordwänden**
- 8 Humbaur **Multifunktionsbeleuchtung**
im Unterfahrschutz integriert
- 9 **Eckkrungen** mit Einsteckmöglichkeit



*Zubehör (optional):

- Bordwandaufsatz 300 mm
- H-Gestell geschweißt 500 mm
- Relingaufsatz seitlich
- Holz-Alu-Deckel,
Innenhöhe 185 mm
- Reling auf Holz-Alu-Deckel
- 2 Querträger für
Fahrradstandschiene
- 1 Fahrradstandschiene mit Bügel
(Bügel absperribar)
- Abdecknetz
- Flachplane, grau
- Plane & Spriegel grau, 1500 mm
- Ersatzrad
- Ersatzradhalter
- Stützrad mit Montageteile
- 2 Schiebstützen

Serie 1000

Modell	Startrailer DK
Gesamtmaß in mm	2965 x 1545 x 805
Innenmaß in mm	2050 x 1095 x 300
Zul. Gesamtgewicht in kg	750
Nutzlast in kg	604
Ladehöhe in mm	495
Bereifung in Zoll	13



1 Feuerverzinkte V-Zugdeichsel, 13-poliger Stecker

2 Plane & Spriegel grau, Ladehöhe 1000 mm

Technische Änderungen vorbehalten. Alle Maßangaben sind ca. Werte und beziehen sich auf das Serienfahrzeug ohne Zubehör.

...mit Plane und Spriegel*

Tieflader Startrailer



Aufgestellt



*Zubehör (optional):

- Bordwandaufsatz 300 mm
- H-Gestell geschweißt 500 mm
- Relingaufsatz seitlich
- Holz-Alu-Deckel, Innenhöhe 185 mm
- Reling auf Holz-Alu-Deckel
- 2 Querträger für Fahrradstandschiene
- 1 Fahrradstandschiene mit Bügel (Bügel absperribar)
- Abdecknetz
- Flachplane, grau
- Plane & Spriegel grau, 1000 mm
- Ersatzrad
- Ersatzradhalter
- Stützrad mit Montageteile
- 2 Schiebepfüßen



Tieflader HA

Das universelle Arbeitstier:
vielseitig und robust



feste Stirnwand



hohe Bordwände



HA kippbar



HA mit Überfahrwand

- 1** V-Zugdeichsel im Tauchbad feuerverzinkt
- 2** 13-poliger Stecker und Rückfahrscheinwerfer
- 3** Bodenplatte 15 mm stark
- 4** Bordwände aus eloxiertem, doppelwandigem Aluminiumprofil
- 5** Klappe hinten mit versenkten Verschlüssen
- 6** Klappe vorne mit versenkten Verschlüssen (optional)
- 7** Verzurringe (4 St. bis 2050 mm / 6 St. ab 2510 mm Kastenlänge) in den Seitenbordwänden integriert, Zugkraft 400 kg pro Zurring, Dekra geprüft
- 8** Nur beim HA kippbar: Brücke mit Stoßdämpfer zum Abkippen; Kippwinkel hinten mit 18°; verstärkte Heckklappe und verstärkter Unterfahrschutz beim HA132513
- 9** Humbaur Multifunktionsbeleuchtung im Unterfahrschutz integriert
- 10** Eckrungen mit Einsteckmöglichkeit
- 11** Überfahrwand hinten klappbar, nur beim HA132513 Alu mit Gitterüberfahrwand



Serie 1000

Zul. Gesamtgewicht in kg	MODELL	Gesamtmaß in mm	Innenmaß in mm	Nutzlast in kg	Ladehöhe in mm	Bereifung in Zoll	gebremst
750	HA 751611	2680 x 1548 x 870	1650 x 1100 x 350	625	510	13	
750	HA 751611 G	2815 x 1550 x 870	1650 x 1100 x 350	608	510	13	✓
750	HA 751611-5	2680 x 1548 x 1020	1650 x 1100 x 500	605	510	13	
750	HA 751611-5 G	2815 x 1550 x 1020	1650 x 1100 x 500	588	510	13	✓
750	HA 752111	3025 x 1548 x 870	2050 x 1100 x 350	610	510	13	
750	HA 752111-5	3025 x 1548 x 1020	2050 x 1100 x 500	598	510	13	
750	HA 752113	3035 x 1760 x 870	2050 x 1310 x 350	602	510	13	
750	HA 752113-5	3035 x 1760 x 1020	2050 x 1310 x 500	589	510	13	
750	HA 752513	3580 x 1760 x 865	2510 x 1310 x 350	581	510	13	
750	HA 752513 FS	3580 x 1760 x 865	2510 x 1310 x 350	585	510	13	
750	HA 752513-5	3580 x 1760 x 1015	2510 x 1310 x 500	565	510	13	
750	HA 752513 kipppbar	3580 x 1760 x 865	2510 x 1310 x 350	577	510	13	



HA 752111



HA 132513

Technische Änderungen vorbehalten. Alle Maßangaben sind ca. Werte und beziehen sich auf das Serienfahrzeug ohne Zubehör.

Tieflader HA

Zul. Gesamtgewicht in kg	MODELL	Gesamtmaß in mm	Innenmaß in mm	Nutzlast in kg	Ladehöhe in mm	Bereifung in Zoll	gebremst
1000	HA 102111	3215 x 1550 x 905	2050 x 1100 x 350	822	525	13	✓
1000	HA 102111-5	3215 x 1550 x 1055	2050 x 1100 x 500	810	525	13	✓
1000	HA 102113	3215 x 1770 x 890	2050 x 1310 x 350	801	530	13	✓
1000	HA 102113-5	3215 x 1770 x 1040	2050 x 1310 x 500	788	530	13	✓
1300	HA 132513	3760 x 1810 x 905	2510 x 1310 x 350	1058	530	14	✓
1300	HA 132513 FS	3780 x 1810 x 905	2510 x 1310 x 350	1063	530	14	✓
1300	HA 132513-5	3760 x 1810 x 1055	2510 x 1310 x 500	1043	530	14	✓
1300	HA 132513 kippbar	3795 x 1800 x 915	2510 x 1310 x 350	1046	565	14	✓
1300	HA 1325 13 Alu mit Gitterüberfahrwand	3850 x 1810 x 1525	2510 x 1310 x 350	1008	530	14	✓
1500	HA 152513	3760 x 1810 x 875	2510 x 1310 x 350	1248	525	14	✓
1500	HA 152513 FS	3760 x 1810 x 875	2510 x 1310 x 350	1253	525	14	✓
1500	HA 153015	4320 x 2004 x 940	3030 x 1500 x 350	1209	590	14	✓



HA 132513-5



HA 752513 kippbar

Technische Änderungen vorbehalten. Alle Maßangaben sind ca. Werte und beziehen sich auf das Serienfahrzeug ohne Zubehör.



1



2

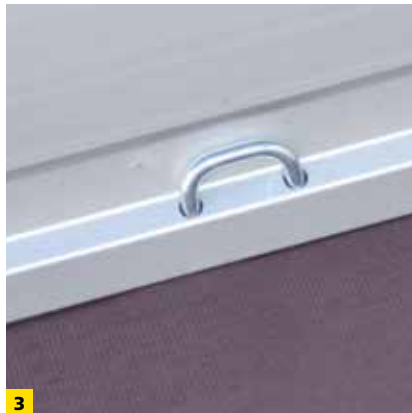

3



5



6



4

- 1 Kippbarer Kastenaufbau (beim HA kippbar) mit Stoßdämpferunterstützung
- 2 Im Tauchbad feuerverzinkte Zugdeichsel
- 3 In den Seitenbordwänden integrierte Zurringe (4 bzw. 6 Stück) serienmäßig bei einer 350 mm Bordwand
- 4 Auffahrsituation beim kippbaren HA
- 5 Seitliche Begrenzungsleuchten vorne
- 6 Klappe mit versenkten Verschlüssen

Mit verstärkter Heckklappe und verstärktem Unterfahrschutz beim HA132513 kippbar



Tieflader HA



...mit Plane und Spiegel*



...mit Holz-Alu-Deckel, Reling und Fahrradstandschiene*



...mit Stahlgitteraufsatz*

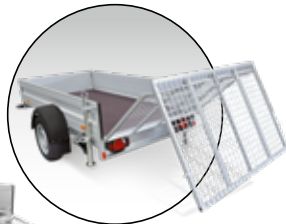

...mit klappbarer Gitterüberfahrwand*



*Zubehör (optional):

- Ersatzrad
- Ersatzradhalter
- Stützrad mit Montageteile
- 2 Schiebbestützen
- Radstoßdämpfer lose ohne 100 km/h Bestätigung
- Radstoßdämpfer montiert inkl. 100 km/h Bestätigung
- Klappe vorne
- Stahlgitteraufsatz 620 mm
- H-Gestell geschweißt 500 mm
- Reling seitlich
- Alu-Bordwandaufsatz
- Holz-Alu-Deckel bei Grundbordwand, vormontiert, Innenhöhe 185 mm
- Reling auf Holz-Alu-Deckel
- 2 Querträger für Fahrradstandschienen, Breite 1100 mm
- 1 Fahrradstandschiene mit Bügel (Bügel absperbar)
- Flachplane
- Plane & Spiegel, Ladehöhe 1300 mm / 1600 mm / 1800 mm
- Lange Zugdeichsel (Ausführung je nach Modell, nicht bei allen möglich)
- klappbare Gitterüberfahrwand

Der Eine für Alles – mit dem gewissen Extra

- 1 V-Zugdeichsel **im Tauchbad feuerverzinkt**
- 2 **13-poliger Stecker** und **Rückfahrcheinwerfer**
- 3 **Bodenplatte** 15 mm stark
- 4 **Bordwände** aus **eloxiertem**, doppelwandigem **Aluminiumprofil**
- 5 **Klappen** mit versenkten Verschlüssen
- 6 **6 Stück Zurrbügel** in den **Seitenbordwänden integriert**,
Zugkraft 400 kg pro Zurrbügel, Dekra geprüft
- 7 Humbaur **Multifunktionsbeleuchtung**
- 8 **Eckkrungen** mit Einsteckmöglichkeit
- 9 inklusive **Radstoßdämpfer**, **Auffahrschienen**, **Standsschiene**,
Reling, **Flachplane**, **Schiebestütze** und **Werkzeugbox** lose

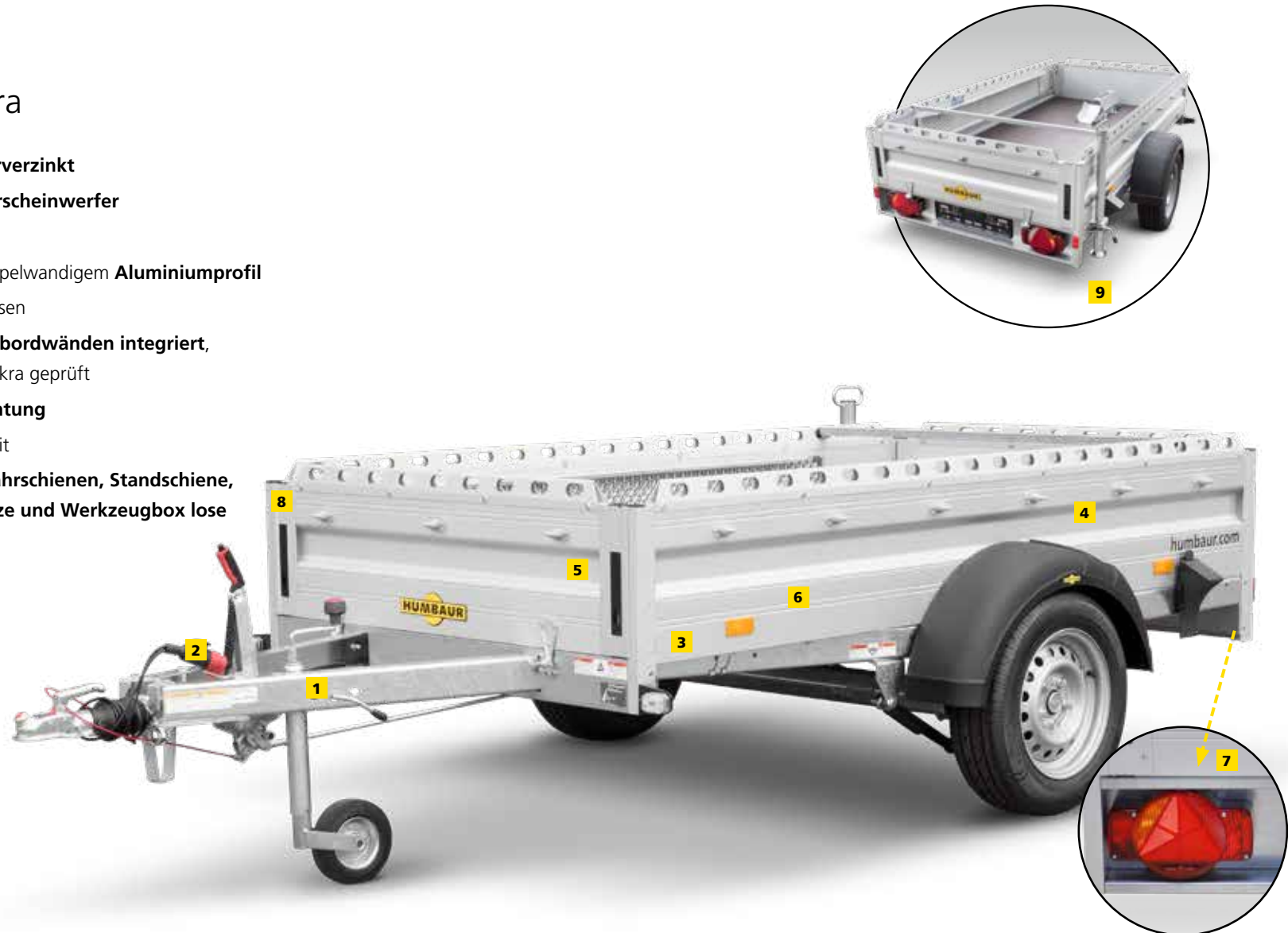

Tieflader HA Allrounder

*Zubehör (optional):

- Ersatzrad Stahl
- Ersatzradhalter



1



2

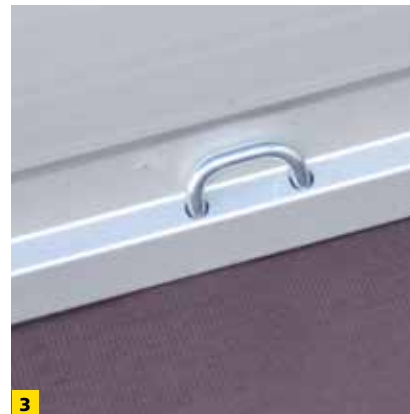

3



4

Serie 1000

Modell	HA 132513 Allrounder
Gesamtmaß in mm	3760x1810x955
Innenmaß in mm	2510x1310x400
Zul. Gesamtgewicht in kg	1300
Nutzlast in kg	1011
Ladehöhe in mm	530
Bereifung in Zoll	14

- 1 Klappe mit versenkten Verschlüssen
- 2 Werkzeugbox lose
- 3 In den Seitenbordwänden integrierte Zurringe (6 Stück) serienmäßig
- 4 Alu-Auffahrschienen

Technische Änderungen vorbehalten. Alle Maßangaben sind ca. Werte und beziehen sich auf das Serienfahrzeug ohne Zubehör.

Das Multitalent – all Zeit bereit

- 1 V-Zugdeichsel **verzinkt**
- 2 **13-poliger Stecker** und **Rückfahrscheinwerfer**
- 3 **Bodenplatte** 15 mm stark
- 4 **Bordwände** aus **eloxiertem**, doppelwandigem **Aluminiumprofil**
- 5 **Klappe hinten** mit Spannverschlüssen
- 6 **Feste Stirnwand**
- 7 **6 Verzurringe** in den **Seitenbordwänden integriert**, Zugkraft 400 kg pro Zurring, Dekra geprüft
- 8 **Bohlenschacht** im Unterfahrerschutz integriert
- 9 Humbaur **Multifunktionsbeleuchtung**
- 10 **Eckkrungen** mit Einsteckmöglichkeit

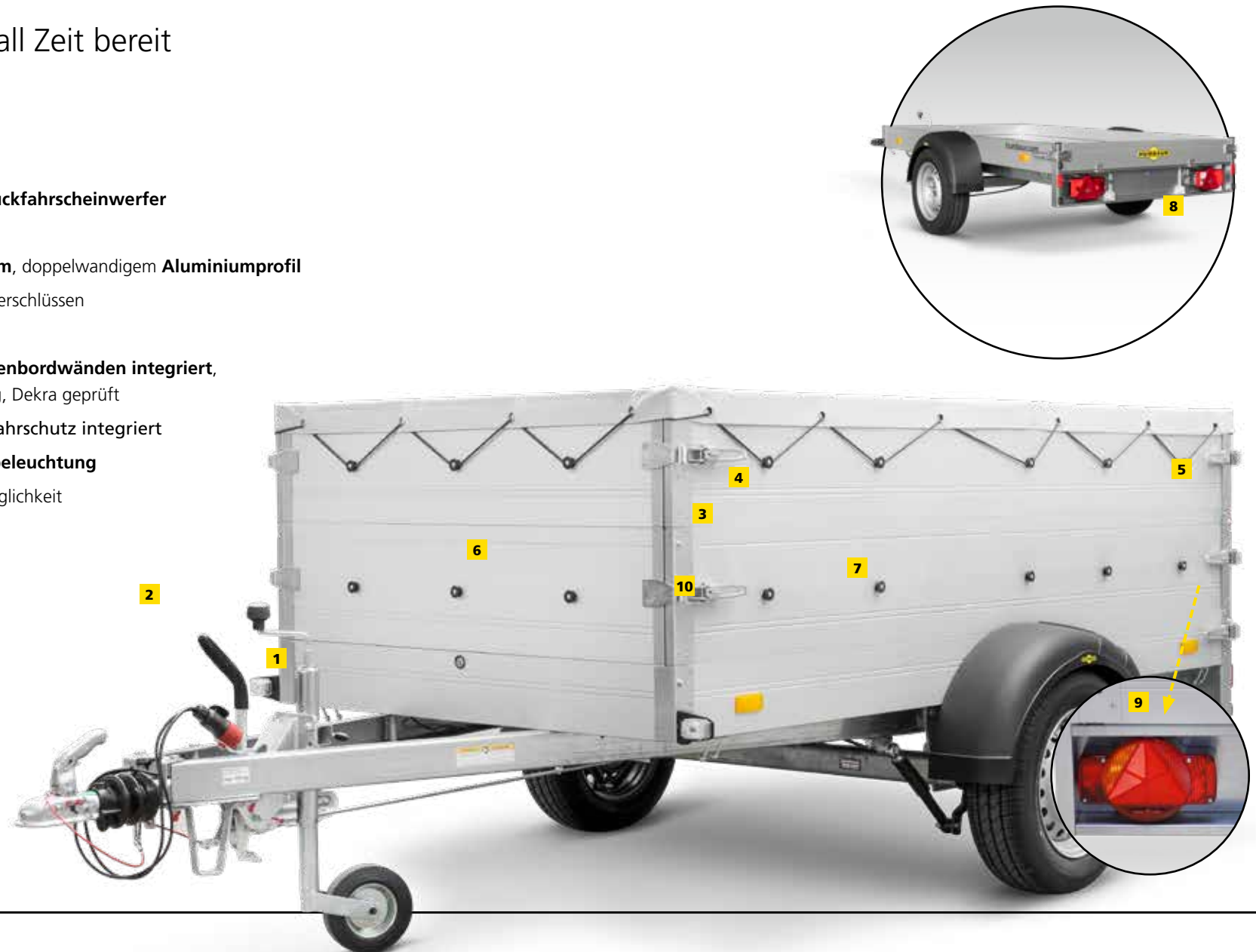

Tieflader HA Multi

*Zubehör (optional):

- Stützrad Standard mit Montage-
teilen (bei HA 132513 Multi RSD
Serienausstattung)
- BW-Aufsatz 300mm
- Alu-Deckel
- Flachplane
- Motorradschiene
- Alu-Auffahrschienen



Serie 1000

Modell	HA 752513 Multi
Gesamtmaß in mm	3585x1760x650
Innenmaß in mm	2510x1310x150
Zul. Gesamtgewicht in kg	750
Nutzlast in kg	602
Ladehöhe in mm	500
Bereifung in Zoll	13

Modell	HA 132513 Multi RSD
Gesamtmaß in mm	3765x1800x755
Innenmaß in mm	2510x1310x150
Zul. Gesamtgewicht in kg	1300
Nutzlast in kg	1085
Ladehöhe in mm	530
Bereifung in Zoll	14
Radstoßdämpfer	Serie

Technische Änderungen vorbehalten. Alle Maßangaben sind ca. Werte und beziehen sich auf das Serienfahrzeug ohne Zubehör.



Hochlader HU

Überzeugt in jedem Bereich
durch Haltbarkeit und Qualität

- 1 Fahrgestell geschweißt und Tauchbad feuerverzinkt
- 2 Bodenplatte 15 mm stark
- 3 Bordwände 300 mm, rundum klappbar und abnehmbar
- 4 Zugstangenverschlüsse
- 5 Konische Eckrungen, abnehmbar
- 6 Stützrad
- 7 Beleuchtung in Unterfahrschutz integriert
- 8 V-Nut Außenrahmen mit 2 Paar versenkten Zurrbügeln



Serie 1000

Modell	HU 752314	HU 132314
Gesamtmaß in mm	3535 x 1535 x 988	3580 x 1535 x 955
Innenmaß in mm	2300 x 1400 x 300	2300 x 1400 x 300
Zul. Gesamtgewicht in kg	750	1300
Nutzlast in kg	520	1010
Ladehöhe in mm	690	655
Bereifung in Zoll	13	13

Modell	HU 152314
Gesamtmaß in mm	3580x1535x955
Innenmaß in mm	2300x1400x300
Zul. Gesamtgewicht in kg	1500
Nutzlast in kg	1210
Ladehöhe in mm	655
Bereifung in Zoll	13

- 1 V-Nut Außenrahmen mit 2 Paar versenkten Zurrbügeln
- 2 Zungenstangenverschlüsse
- 3 Stahlgitteraufsatz (optional)

Technische Änderungen vorbehalten. Alle Maßangaben sind ca. Werte und beziehen sich auf das Serienfahrzeug ohne Zubehör.



Hochlader HU

*Zubehör (optional):

- Flachplane
- Bordwandaufsatz 350 mm
- Geschlossener Aluaufsatz 620 mm
- Stahlgitteraufsatz 620 mm
- Plane & Spriegel, verschiedene Ladehöhen
- Stützfüße
- Werkzeugkasten



Eckrungen und Bordwände
komplett abnehmbar!





Hochlader HN

Spezialisiert auf Sonderaufgaben -
dank niedriger Ladehöhe & hoher Flexibilität

- 1 **V-Zugdeichsel** Tauchbad feuerverzinkt
- 2 **niedrige Rahmenkonstruktion**
- 3 **13-poliger Stecker** und **Rückfahrscheinwerfer**
- 4 **Bodenplatte** 18 mm stark
- 5 **Bordwände** aus **eloxiertem**, doppelwandigem **Aluminiumprofil** mit versenkten Verschlüssen kpl. abnehmbar
- 6 **4 St. Zurringe** im V-Außenrahmenprofil integriert, Zugkraft 400 kg pro Zurring, Dekra geprüft
- 7 **Stützrad**
- 8 **Humbaur Multifunktionsbeleuchtung** im Unterfahrschutz integriert
- 9 **Eckkrungen** mit Einsteckmöglichkeit



Serie 1000

Modell	HN 132616
Gesamtmaß in mm	3920 x 1713 x 930
Innenmaß in mm	2650 x 1650 x 300
Zul. Gesamtgewicht in kg	1300
Nutzlast in kg	962
Ladehöhe in mm	610
Bereifung in Zoll	13

Modell	HN 152616
Gesamtmaß in mm	3920 x 1713 x 930
Innenmaß in mm	2650 x 1650 x 300
Zul. Gesamtgewicht in kg	1500
Nutzlast in kg	1152
Ladehöhe in mm	610
Bereifung in Zoll	13

- 1** Rungentaschen und abnehmbare Eckkrungen, beides im Tauchbad feuerverzinkt
- 2** Direkt im Außenrahmen integrierte Zurringe (4 Stück)
- 3** Ideal zum Beladen von allen Seiten

Technische Änderungen vorbehalten. Alle Maßangaben sind ca. Werte und beziehen sich auf das Serienfahrzeug ohne Zubehör.



Hochlader HN



*Zubehör (optional):

- Lange Zugdeichsel
- Ersatzrad
- Ersatzradhalter auf Deichsel montiert (nur bei langer Zugdeichsel möglich)
- 2 Teleskopkurbelstützen
- Radstoßdämpfer lose ohne 100 km/h Bestätigung
- Radstoßdämpfer montiert inkl. 100 km/h Bestätigung
- Bordwand 350 mm
- Bordwandaufsatz 350 mm
- H-Gestell
- Flachplane
- Flachplane bei Bordwandaufsatz
- Plane & Spriegel, Ladehöhe 1300 mm / 1600 mm / 1800 mm

Eckrungen und Bordwände
komplett abnehmbar!



Optionales Zubehör – ganz nach Wunsch

Aufbau



Bordwandaufsatz 350 mm (300 mm beim Startrailer)



H-Gestell



Holz-Alu-Deckel bei Grundbordwand

Beleuchtung / Elektronik



Adapter 7–13-polig



Klappe vorne

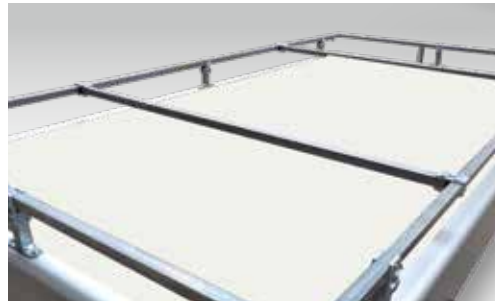

Querträger für Fahrradstandschiene (2 Stück, lose)



Fahrradstandschiene mit absperbarem Bügel (1 Stück) für Holz-Alu-Deckel

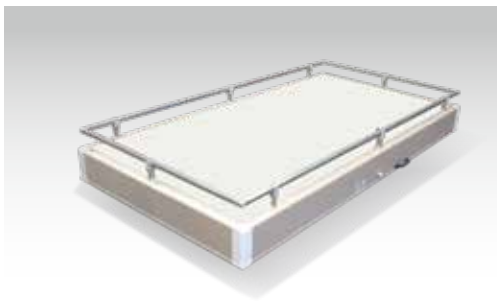

Reling auf Holz-Alu-Deckel



Reling seitlich bzw. vorne und hinten



Stahlgitteraufsatz für HA-Modelle

Chassis



Lange Zugdeichsel (Ausführung je nach Modell)



Quertraverse (lose) für Stützrad



Radstoßdämpfer (montiert) inkl. 100 km/h Bestätigung
Radstoßdämpfer (lose) ohne 100 km/h Bestätigung



Schiebestützen, lose (2 Stück)



Teleskopkurbelstützen (2 Stück)



Stützrad (Ausführung je nach Modell)

Diebstahlsicherung



Bügelverschluss für gebremste Anhänger bis 3500 kg
(mit AL-KO AE)



Metall-Absperrschuh mit Schloss



Steckschloss für ungebremste Anhänger

Ladungssicherung



Abdecknetz



Anbinderinge versenkt, in Holzboden montiert, Zugkraft
je 0,2 t (4 Stück) bzw. Zugkraft je 0,4 t (4 oder 6 Stück)

Optionales Zubehör – ganz nach Wunsch

Räder



Ersatzrad

Planen



Flachplane (je nach Modell in verschiedenen Farben lieferbar), auch bei montiertem Bordwandaufsatz



Ersatzradhalter auf Deichsel montiert (nur bei langer Zugdeichsel möglich, je nach Modell möglich)



Flachplane Ausführung mit Reling seitl. (inkl. Reling vorne + hinten)



Ersatzradhalter (lose)



Plane & Spiegel, Ladehöhe 1000/1300/1600/1800 mm (Ausführung je nach Modell)

Standardfarben Planen

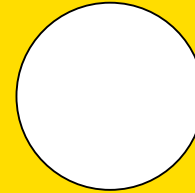

Weiß / ähnlich RAL 9010

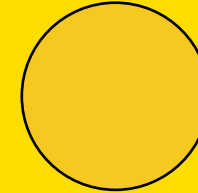

Mittelgelb / ähnlich RAL 1003

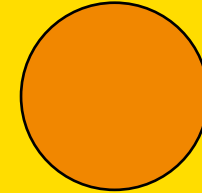

Orange / ähnlich RAL 2011

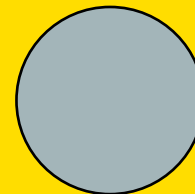

Grau / ähnlich RAL 7038

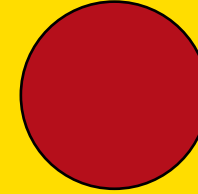

Rot / ähnlich RAL 3002

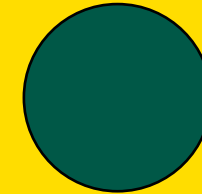

Grün / ähnlich RAL 6026

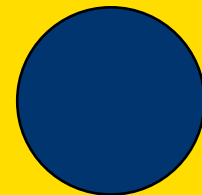

Blau / ähnlich RAL 5002

Auf Wunsch erstellen wir gerne individuelle Planenbeschriftungen!



Bitte beachten Sie, dass die abgebildeten Farben von den Originalfarben abweichen können.





» Humbaur Markenqualität... «

...ist seit der Firmengründung 1957 unser Credo.

Mit rund 420 Serienmodellen für den privaten und gewerblichen Bereich zählt die Firma Humbaur deshalb inzwischen zu den führenden Anhängerherstellern Europas.

Innovativ und erfahren. Präsent in ganz Europa und darüber hinaus. Als inhabergeführtes, mittelständisches Familienunternehmen wissen wir, was unsere Kunden brauchen und wie sie arbeiten. Deshalb entwickeln wir akribisch, fertigen mit größter Sorgfalt und testen unsere Produkte auf Herz und Nieren. Innovative Ideen, modernste Fertigung, klare Fokussierung auf Qualität und eine kompetente und umfassende Betreuung – das sind unsere Stärken. Stärken, die wir in den Dienst unserer Kunden stellen.

Ulrich Humbaur
Gesellschafter, Geschäftsführer / CEO



Sehen Sie sich in unserem Sortiment um...

Wir bieten sehr viele verschiedene Anhängermodelle an. Werfen Sie einen Blick in unsere Prospekte für die **Ein-/Zweiachsanhänger**, die **Fahrzeug-, Pferd, Tier- und Universaltransporter**, die **Bau- und Tiefladeranhänger**, **Speditionsanhänger und Kofferaufbauten**.

Wir stellen auch gerne Spezialanfertigungen für Sie her. Sprechen Sie mit uns!



MACHT'S MÖGLICH

Ihr Humbaaur-Händler:

Sicherheitshinweis! Die Verwendung der Anhänger darf nur unter ausdrücklicher Beachtung aller straßenverkehrsrechtlichen, berufsgenossenschaftlichen und ladungssicherungstechnischen Vorschriften erfolgen. Für Irrtümer und Druckfehler wird keine Haftung übernommen. Technische Änderungen vorbehalten. Alle Maßangaben sind ca. Werte und beziehen sich auf das Serienfahrzeug ohne Zubehör. Printed in Germany. Nachdruck verboten. · Abbildungen ähnlich, manche Anhänger sowie Detailaufnahmen zeigen Sonderausstattung · Bestell-Nr. 009.00063 · Stand: 02/20.

